



mañez lozano
twister sprayers

**ATOMIZADORES
ARRASTRADOS**

**TRAILED
SPRAYERS**



**SERIE
MEGA**

Catálogo



mañez lozano

PASIÓN, EXPERIENCIA, COMPROMISO E INNOVACIÓN

En Mañez y Lozano S.L. somos fabricantes de equipos de tratamiento agrícola, especializados en pulverizadores, atomizadores y barras herbicidas. Somos la marca líder del sector en ventas nacionales, como se viene demostrando desde hace más de 20 años en el Registro Oficial de Maquinaria Agrícola (ROMA).

Desde Mañez y Lozano S.L. seguimos desarrollando nuevos equipos y mejorando las ya existentes para ayudar al agricultor con tratamientos más eficaces y respetuosos con el medio ambiente.

In Mañez y Lozano S.L. we are manufacturers of agricultural treatment equipment, specialized in sprayers, atomizers and herbicide booms. We are the leading brand in the sector in national sales, as has been demonstrated for more than 20 years in the Official Register of Agricultural Machinery (ROMA).

From Mañez y Lozano S.L. we continue developing new equipment and improving the existing ones to help the farmer with more effective and environmentally friendly treatments.



Tratamiento en frutales en los inicios de la sociedad como empresa de servicios



Antes de empezar el tratamiento de los perales del tío Pascual Espert (a la derecha), después Jose Mañez, el cabo de guardas Jose Higon y Enrique Lozano el conductor



Línea de montaje de equipos en el año 1993



Construcción de la ampliación de la fábrica



Imagen de la línea de equipos con enganche a coche



Imagen de la línea de equipos de tratamientos a tractor

SERIE MEGA

La serie de atomizadores arrastrados Mega dispone de una cuba de poliéster sobre un chasis de tubo estructural relaminado en frío. Compatible con una gran variedad de grupos de aire, así como accesorios y mandos.

El depósito principal está disponible cinco capacidades: 2000, 2500, 3000 y 4000 litros. Cuenta además de un depósito lavamanos y lavacircuitos integrados a la cuba.

Chasis súper reforzado de tubo estructural relaminado en frío con suplementos laterales para el amarre de la cuba.

Diseñado para grandes explotaciones y terrenos con dificultades orográficas.

Provee mayor estabilidad al circular por terrenos irregulares.

The Mega series of trailed atomizers has a polyester tank on a cold-rolled structural tube chassis. Compatible with a wide variety of air groups, as well as accessories and controls.

The main tank is available in five capacities: 2000, 2500, 3000 and 4000 liters. It also has a hand wash tank and circuit washer integrated to the tank.

Super reinforced chassis made of cold-rolled structural tubing with lateral supplements for the attachment of the tank.

Designed for large farms and terrains with orographic difficulties.

Provides greater stability when driving on uneven terrain.

CUBA DE POLIÉSTER POLYESTER TANK



CHASIS CHASSIS

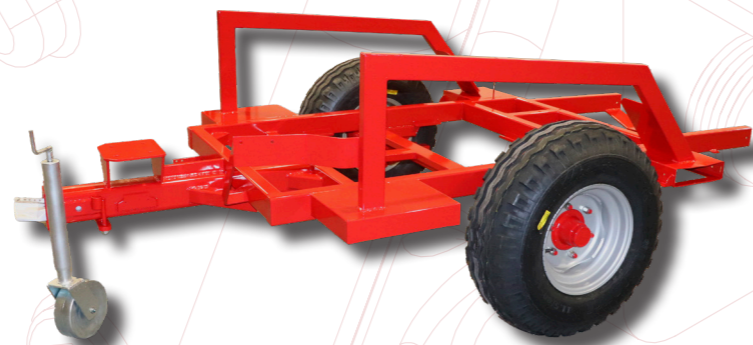

DIMENSIONES/ DIMENSSIONS

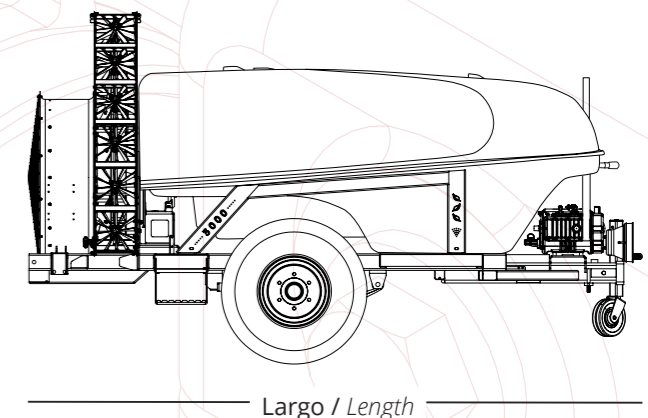
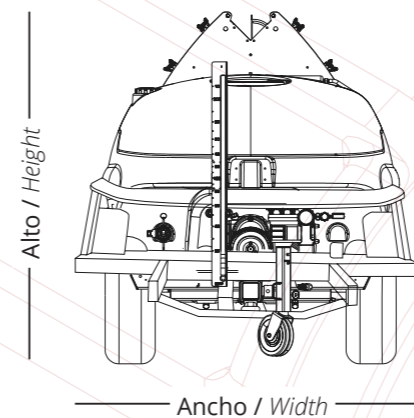

Material	Capacidad (litros) Capacity (litres)	Ancho (mm) Width (mm)	Largo (mm) Length (mm)	Altura (mm) Height (mm)	Peso (kg) Weight (kg)
Fibra (Vidrio) Fiberglass	2000	2000	3415	1670	750
	2500	2000	3415	1720	800
	3000	2100	3823	1760	950
	4000	2200	4035	1890	1150

* Las dimensiones pueden verse alteradas según la configuración que se adopte.
* The dimensions may be altered depending on the configuration adopted.

SERIE MEGA



Deposito lavamanos de 15L
Hand washing tank of 15L capacity

Agitador hidráulico
Hydraulic agitator

Mezclador de productos
Product mixer

Lanza de tiro telescópica
Telescopic drawbar

Pie de rueda jockey
Support wheel

Sistema de filtrado múltiple
Multiple filtering system



Filtro de aspiración



Filtro autolimpiable



Filtro de saco



Deposito lavacircuitos de 200, 250, 300, 400 L
Circuit cleaning tank of 200, 250, 300, 400 L



Indicador de nivel frontal y lateral
Front and side level indicator



Depósito principal de fibra de alta calidad y espesor uniforme
High-quality, uniformly thick fiber main tank



Chásis de tubo estructural relaminado en frío
Cold-rolled structural tubing chassis

Estribo para un fácil acceso a la boca de llenado del depósito
Startup-step for easy access to the tank filler neck

Mando eléctrico ON-OFF Mañez y Lozano con regulador de presión (opcional) para la apertura y cierre de las electroválvulas derecha e izquierda.

Mañez&Lozano electric ON -OFF control with pressure regulator (optional) for opening and closing the right and left solenoid valves.



Robot de limpieza interna del tanque principal
Robot for internal cleaning of the main tank

Depósitos de 3000 y 4000 L equipados con tabique rompeolas.
3000 y 4000 L tank equipped with water breakwall

Transmisión interior y exterior categoría 4 SAE G7
Inner and outer drive shaft Category 4 SAE G7



Grupo multiplicador Mañez y Lozano

Ejes paralelos con dos velocidades y punto muerto. Engranajes en baño de aceite. Cáster de fundición de gran robustez. Fácil acceso y mantenimiento.

Parallel shafts with two speeds and dead center. Gears in oil bath. Highly robust cast iron crankcase. Easy access and maintenance

DINAMIC MEGA

BOMBA PUMP

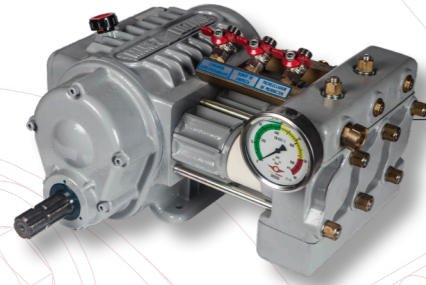

Bomba de pistones de alta presión con eje reductor Mañez y Lozano ML-A1-EP.

Especialmente diseñada para atomizadores. Esta bomba se monta con un eje reductor y otro eje pasante: el eje pasante nos permite transmitir directamente las revoluciones de la toma de fuerza del tractor al grupo de aire, y la reductora nos disminuye las vueltas del cigüeñal de la bomba bajando la absorción de potencia y por tanto el consumo de combustible y el desgaste de la bomba.

Mañez y Lozano ML-A1-EP high pressure piston pump with reduction shaft.

Specially designed for atomizers. This pump is assembled with a reducer shaft and a through shaft: the through shaft allows us to directly transmit the revolutions of the tractor power take-off to the air group, and the reducer shaft reduces the revolutions of the pump crankshaft, lowering the power absorption and therefore the fuel consumption and the wear of the pump.



GRUPO DE AIRE FAN UNIT

Sistema de dos canales de salida de aire que incrementa la producción de aire, evitando que el aire rápido producido en la parte superior de la hélice colisione con el lento que se genera en la parte central.

Three-channel air outlet system that increases air production, preventing the fast air produced in the upper part of the propeller from colliding with the slow air generated in the central part of the propeller.

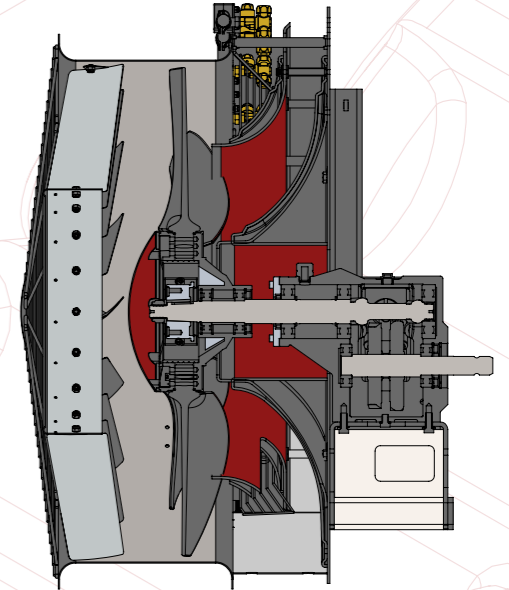

Portaboquillas dobles con boquillas de cerámica.

Double nozzle holders with ceramic nozzles.

Tobera de polietileno o acero inoxidable.

Polyethylene or stainless steel nozzle.

Contrahélice de acero con 18 aspas que garantizan la distribución homogénea a ambos lados del volumen de aire.

Steel counter propeller with 18 blades ensuring homogeneous distribution on both sides of the air volume.

Núcleo de aluminio inyectado con camisa de acero para evitar el desgaste debido a la fricción con el embrague.

Injected aluminum hub with steel jacket to avoid wear due to friction with the clutch.

Hélice con ocho aspas helicoidales regulables de diseño curvo que reducen la absorción de potencia, disminuyen el nivel de ruido y el consumo de combustible, aumentando el volumen de aire generado.

Propeller with eight adjustable helicoidal blades of curved design that reduce power absorption, reduce noise level and fuel consumption, increasing the volume of air generated.

Embrague con núcleo y zapatas de aluminio forradas de ferodo que permite un arranque y parada suave y progresivo con alta durabilidad.

Clutch with aluminum core and shoes lined with ferodo that allows a smooth and progressive start and stop with high durability.

Atomizador tradicional con doble fila de boquillas y dos canales de salida de aire. Con gran flexibilidad de uso, ideal para cultivos con importante densidad de copa, cómo el cítrico.

Traditional atomizer with double row of nozzles and two air outlet channels. With great flexibility of use, ideal for crops with high canopy density, such as citrus.

CARACTERÍSTICAS FEATURES



8
Palas
Blades



2
Velocidades
Speed

CULTIVOS CROPS



CAPACIDAD CAPACITY

2000, 2500,
3000, 4000

ALCANCE SCOPE

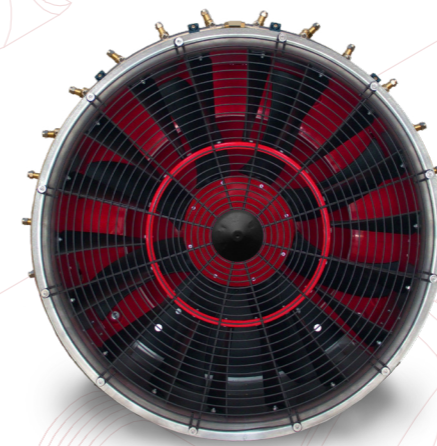
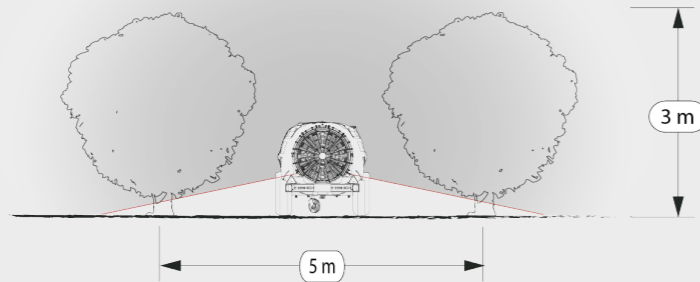

DINAMIC

El modelo Dinamic dispone de portaboquillas dobles con boquillas cerámica dispuestas en una única fila. Fabricado con tobera de 720, 820 o 920 mm de diámetro en acero inoxidable o polietileno.

The Dinamic model has double nozzle holders with ceramic nozzles arranged in a single row. Manufactured with 720, 820 or 920 mm diameter nozzle in stainless steel or polyethylene.



720 / 820 / 920
Ø Ventilador
Fan



12 / 16 / 18
Boquillas
Nozzles

DINAMIC INVERTIDO

El modelo Dinamic dispone de portaboquillas dobles con boquillas cerámica dispuestas en una única fila. Fabricado con tobera de 720, 820 o 920 mm de diámetro en acero inoxidable o polietileno.

The Dinamic model has double nozzle holders with ceramic nozzles arranged in a single row. Manufactured with 720, 820 or 920 mm diameter nozzle in stainless steel or polyethylene.



720 / 820 / 920
Ø Ventilador
Fan



12 / 16 / 18
Boquillas
Nozzles

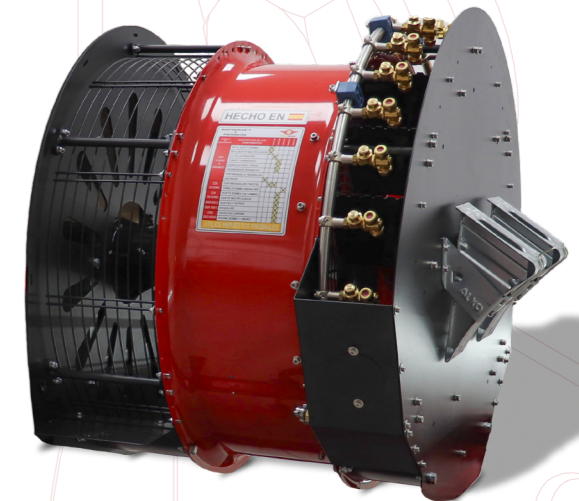

TWISTER MEGA

BOMBA PUMP

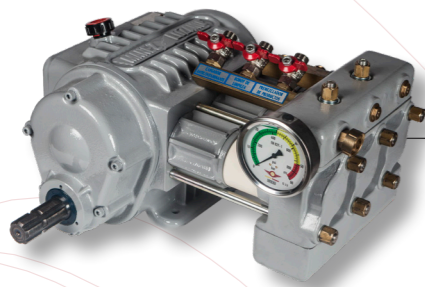

Bomba de pistones de alta presión con eje reductor Mañez y Lozano ML-A1-EP.

Especialmente diseñada para atomizadores. Esta bomba se monta con un eje reductor y otro eje pasante: el eje pasante nos permite transmitir directamente las revoluciones de la toma de fuerza del tractor al grupo de aire, y la reductora nos disminuye las vueltas del cigüeñal de la bomba bajando la absorción de potencia y por tanto el consumo de combustible y el desgaste de la bomba.

Mañez y Lozano ML-A1-EP high pressure piston pump with reduction shaft.

Specially designed for atomizers. This pump is assembled with a reducer shaft and a through shaft: the through shaft allows us to directly transmit the revolutions of the tractor power take-off to the air group, and the reducer shaft reduces the revolutions of the pump crankshaft, lowering the power absorption and therefore the fuel consumption and the wear of the pump.



GRUPO DE AIRE FAN UNIT

Sistema de espirales Twister que generan turbulencias en la salida de la corriente de aire, lo que nos permite mantener la vegetación de la planta en movimiento, evitando el efecto pantalla que impide la entrada de la corriente de aire y flujo de líquido al interior del árbol. El sistema evita que el exceso de líquido concentrado en un mismo punto escurra y se derrame en el suelo contaminando el medio ambiente.

Twister spiral system that generates turbulence at the exit of the air flow, which allows us to keep the vegetation of the plant in movement, avoiding the screen effect that prevents the entry of the air flow and liquid flow inside the tree. The system prevents the excess of liquid concentrated in the same point from draining and spilling on the soil, contaminating the environment.



Portaboquillas triples antigota con boquillas de turbulencia.
Triple anti-drop nozzle holders with turbulence nozzles.

Tobera de acero inoxidable.
Stainless steel nozzle.

Contrahélice de acero con 18 aspas que garantizan la distribución homogénea a ambos lados del volumen de aire.
Steel counter propeller with 18 blades ensuring homogeneous distribution on both sides of the air volume.

Núcleo de aluminio inyectado con camisa de acero para evitar el desgaste debido a la fricción con el embrague.
Injected aluminum hub with steel jacket to avoid wear due to friction with the clutch.

Hélice con ocho aspas helicoidales regulables de diseño curvo que reducen la absorción de potencia, disminuyen el nivel de ruido y el consumo de combustible, aumentando el volumen de aire generado.
Propeller with eight adjustable helicoidal blades of curved design that reduce power absorption, reduce noise level and fuel consumption, increasing the volume of air generated.

Difusores Twister que producen un flujo de aire turbulento en forma de la masa foliar, evitando así el efecto pantalla y penetrando con eficacia en el interior del árbol.
Twister diffusers that produce a turbulent air flow in the shape of the leaf mass, thus avoiding the screen effect and effectively penetrating inside the tree.

Atomizador arrastrado versátil, concebido para explotaciones principalmente de cítrico y frutal, con anchos inter-filas más ajustados. Incorpora el sistema de pulverización twister, ganando en eficiencia.

Versatile trailed atomizer, designed for mainly citrus and fruit farms, with narrower inter-row widths. It incorporates the twister spraying system, gaining in efficiency.

CARACTERÍSTICAS FEATURES



8
Palas
Blades



2
Velocidades
Speed

CULTIVOS CROPS



CAPACIDAD CAPACITY

2000, 2500,
3000, 4000

ALCANCE SCOPE

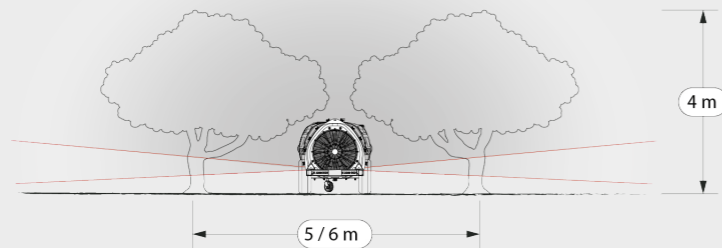

TWISTER S5

El modelo Twister S5 dispone de 5 difusores por cada lado. Fabricado con tobera de 920 mm de diámetro en acero inoxidable o polietileno. Especialmente diseñado para plantaciones frondosas.

The Twister S5 model has 5 nozzles on each side and a 920 mm diameter nozzle made of stainless steel or polyethylene. Specially designed for hardwood plantations.



920
Ø Ventilador
Fan



30
Boquillas
Nozzles



10
Difusores Twister
Twister diffusers



TWISTER S5 INVERTIDO

El modelo Twister S5 invertido dispone de 5 difusores por cada lado. Fabricado con tobera de 920 mm de diámetro en acero inoxidable. Montado de forma invertida de forma que evita la obstrucción de la aspiración de aire por absorción de hojas.

The inverted Twister S5 model has 5 diffusers on each side. Manufactured with a 920 mm diameter nozzle in stainless steel. Mounted inverted in order to avoid obstruction of the air suction by absorption of leaves.



920
Ø Ventilador
Fan



30
Boquillas
Nozzles



10
Difusores Twister
Twister diffusers

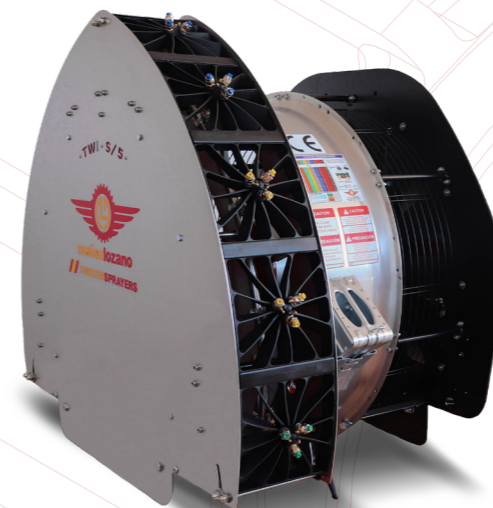

Atomizador arrastrado para explotaciones con arbolado de porte más alto, mayor densidad de copa y mayor ancho inter-filas. Adecuado para cultivos de cítrico, frutal, nueces, almendro y olivar superintensivo.

Trailed atomizer for farms with taller trees, higher canopy density and wider inter-row width. Suitable for citrus, fruit, nut, almond and super-intensive olive groves.

CARACTERÍSTICAS FEATURES



8
Palas
Blades



2
Velocidades
Speed

CULTIVOS CROPS



CAPACIDAD CAPACITY

2000, 2500,
3000, 4000

ALCANCE SCOPE

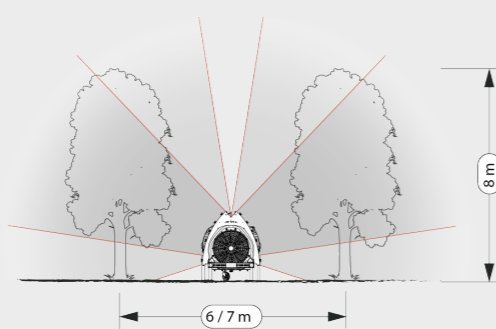

TWISTER S6

El modelo Twister S6 dispone de 6 difusores twister por cada lado y dos portaboquillas de cerámica en sus deflectores abatibles situados en la parte superior. Diseñado con tobera de acero inoxidable o polietileno.

The Twister S6 model has 6 twister diffusers on each side and two ceramic nozzle holders in its hinged deflectors located at the top. Designed with stainless steel or polyethylene nozzle.



920
Ø Ventilador
Fan



36 + 2
Boquillas
Nozzles



12
Difusores Twister
Twister diffusers

TWISTER S6 INVERTIDO

El modelo Twister S6 dispone de 6 difusores por cada lado. Fabricado con tobera de 920 mm de diámetro en acero inoxidable. Montado de forma invertida de forma que evita la obstrucción de la aspiración de aire por absorción de hojas.

The Twister S6 model has 6 diffusers on each side. Manufactured with a 920 mm diameter nozzle in stainless steel. Mounted inverted to avoid obstruction of the air intake by absorption of leaves.



920
Ø Ventilador
Fan



36 + 2
Boquillas
Nozzles



12
Difusores Twister
Twister diffusers



TWISTER S6 TOP / S6 TOPH

El modelo Twister S6 TOP con 6 difusores twister por cada lado. Fabricado con tobera de 920 mm de diámetro en acero inoxidable. Ensamblado con canalizador TOP hidráulico o manual de 4 portaboquillas simples a cada lado ubicadas estratégicamente para un mayor alcance y dirección de pulverización.

The Twister S6 TOP model with 6 twister diffusers on each side. Manufactured with 920 mm diameter nozzle in stainless steel. Assembled with hydraulic or manual TOP chute with 4 single nozzle holders on each side strategically located for greater reach and spray direction.



920
Ø Ventilador
Fan



36 + 8
Boquillas
Nozzles



12
Difusores Twister
Twister diffusers



Atomizador fabricado teniendo en cuenta las especialidades del cultivo en emparrado, para obtener una eficacia y eficiencia únicas. Es perfecto para cultivos como la uva de mesa o el kiwi.

Atomizer manufactured taking into account the specialties of trellis cultivation, to obtain a unique effectiveness and efficiency. It is perfect for crops such as table grapes or kiwifruit.

CARACTERÍSTICAS FEATURES



8
Palas
Blades



2
Velocidades
Speed



CULTIVOS CROPS

CAPACIDAD CAPACITY

2000, 2500,
3000, 4000

ALCANCE SCOPE

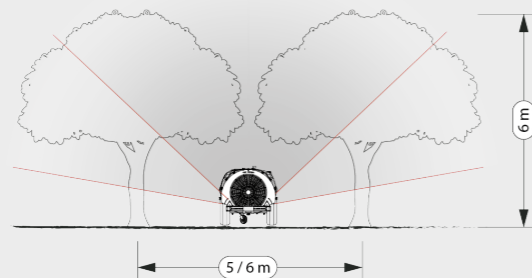

TWISTER MOON

El modelo Twister Moon dispone de 10 difusores twister distribuidos de forma semicircular para una distribución lateral y superior uniforme. Fabricado con tobera de 820 o 920 mm en acero inoxidable.

The Twister Moon model has 10 twister diffusers distributed in a semicircular shape for a uniform lateral and upper distribution. Manufactured with 820 or 920 mm stainless steel nozzle.



820 / 920
Ø Ventilador
Fan



24 / 30
Boquillas
Nozzles



10
Difusores Twister
Twister diffusers



TWISTER MOON INVERTIDO

El modelo Twister Moon dispone de 10 difusores twister distribuidos de forma semicircular para una distribución lateral y superior uniforme. Fabricado con tobera de 820 o 920 mm en acero inoxidable. Montado de manera invertida de forma que evita la obstrucción de la aspiración de aire por absorción de hojas.

The Twister Moon model has 10 twister diffusers distributed in a semicircular shape for a uniform lateral and upper distribution. Manufactured with 820 or 920 mm stainless steel nozzle. Mounted upside down to avoid obstruction of the air intake by absorption of leaves.



820 / 920
Ø Ventilador
Fan



24 / 30
Boquillas
Nozzles



10
Difusores Twister
Twister diffusers



Atomizador arrastrado, concebido para explotaciones con arbolado de porte alto, gran densidad de copa y con gran ancho inter-filas. Adecuado para cultivos de cítricos, almendros, nueces y olivos.

Trailed atomizer, designed for farms with tall trees, high canopy density and wide inter-row width. Suitable for citrus, almond, walnut and olive trees.

CARACTERÍSTICAS FEATURES



8
Palas
Blades



2
Velocidades
Speed

CULTIVOS CROPS



CAPACIDAD CAPACITY

3000, 4000

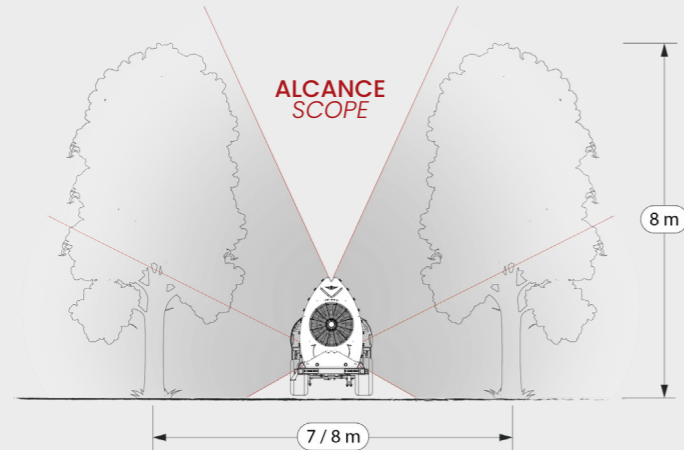

TWISTER S8

El modelo Twister Tower dispone de 8 difusores twister a cada lado. Fabricado con un ventilador de 920mm en acero inoxidable.

The Twister Tower model has 8 twister diffusers on each side. Manufactured with a 920mm stainless steel fan.



920
Ø Ventilador
Fan



48
Boquillas
Nozzles



16
Difusores Twister
Twister diffusers

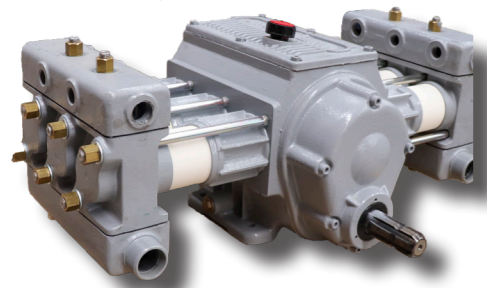

BOMBA PUMP

Bomba de pistones de alta presión con eje reductor Mañez y Lozano ML-A1D-EP

Diseñada con doble toma de fuerza de 6 pistones para atomizadores de gran capacidad. Diseñada con eje reductor que reduce la absorción de potencia y por tanto el consumo de combustible y el desgaste de la bomba.

Mañez y Lozano ML-A1D-EP high pressure piston pump with reduction shaft.

Designed with double 6-piston power take-off for large capacity atomizers. Designed with reducer shaft that reduces power absorption and therefore fuel consumption and pump wear.



Atomizador arrastrado, concebido para explotaciones con arbolado de porte alto, gran densidad de copa y con gran ancho inter-filas. Adecuado para cultivos de cítricos, almendros, nueces y olivos.

Trailed atomizer, designed for farms with tall trees, high canopy density and wide inter-row width. Suitable for citrus, almond, walnut and olive trees.

CARACTERÍSTICAS FEATURES



CULTIVOS CROPS



CAPACIDAD CAPACITY

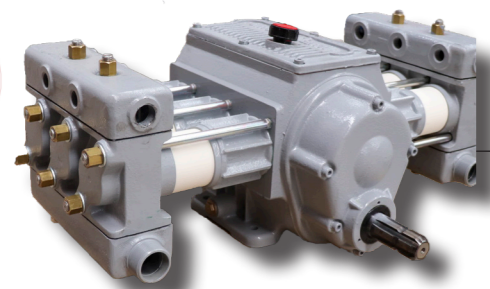
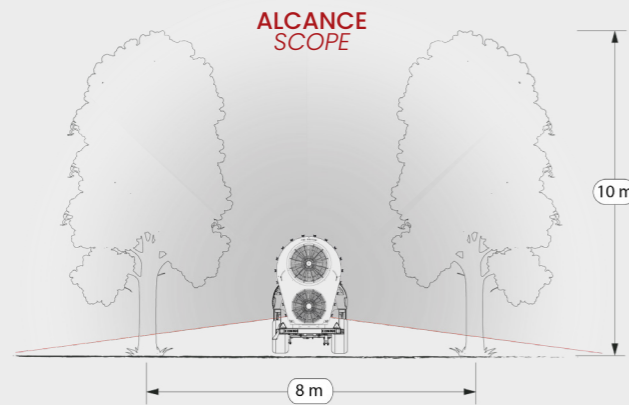
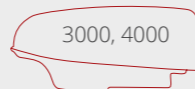

BOMBA / PUMP ML-A1D-EP

Bomba de pistones de alta presión con eje reductor Mañez y Lozano

Diseñada con doble toma de fuerza de 6 pistones para atomizadores de gran capacidad. Diseñada con eje reductor que reduce la absorción de potencia y por tanto el consumo de combustible y el desgaste de la bomba.

Mañez y Lozano high pressure piston pump with reduction shaft.

Designed with double 6-piston power take-off for large capacity atomizers. Designed with reducer shaft that reduces power absorption and therefore fuel consumption and pump wear.



BRUTUS V2

El modelo Twister Brutus V2 dispone de 9 difusores twister a cada lado. Fabricado con dos ventilador de 920mm y 720 mm en acero inoxidable.

The Twister Brutus model has 8 twister diffusers on each side. Manufactured with two fans of 920mm and 720 mm in stainless steel.



BRUTUS V1

El modelo Twister Brutus V1 dispone de 9 difusores twister a cada lado. Fabricado con un ventilador de 920mm en acero inoxidable.

The Twister Brutus V1 model has 8 twister diffusers on each side. Manufactured with a 920mm stainless steel fan.



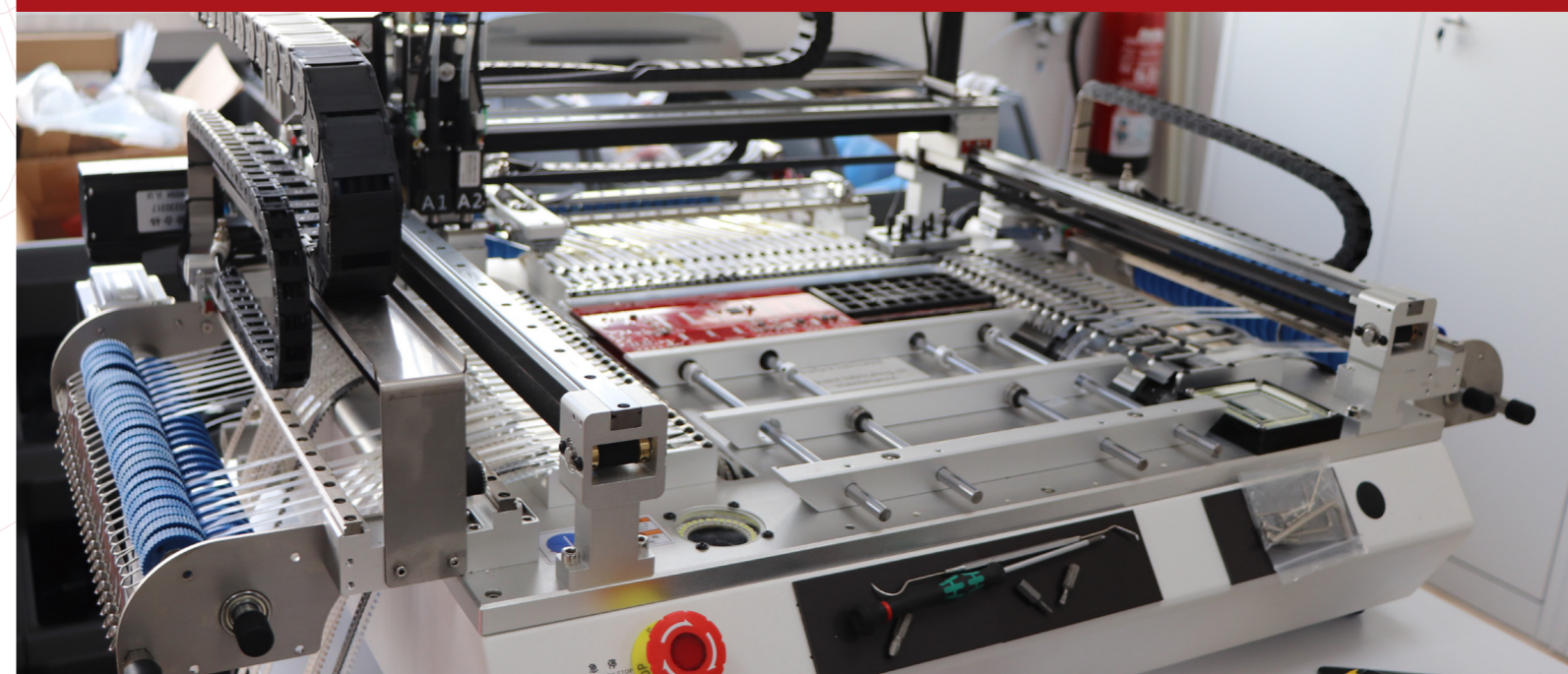

**ACCESORIOS OPCIONALES
OPTIONAL ACCESSORIES**

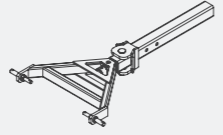
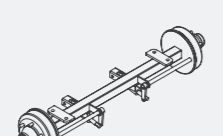
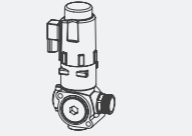
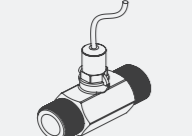
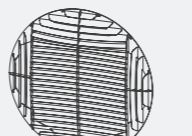
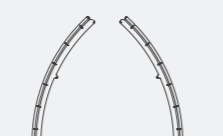
 Ballestas parabólicas Parabolic leaf springs	 Lanza articulada al enganche del tractor Articulated drawbar - tractor hooking	 Lanza articulada a los brazos del tractor Articulated drawbar - tractor arms	 Lanza fija anilla + enganche tripuntal Fixed ring lance plus three-point linkage
 Instalación de luces y paragolpes Lighting installation and bumper	 Frenos hidráulicos Hydraulic brakes	 Premezclador Premixer	 Kit válvula eléctrica de regulación de presión Pressure regulating electro-valve kit
 Caudalímetro inoxidable Stainless steel flowmeter	 Rulo trasero Rear roller	 Diferentes tipos de ruedas Different types of wheels	 Rejilla antihojas Anti leaves grid
 Faldón antihojas Anti leaves flap	 Protección portaboquillas TW S5 TW S5 nozzle arch protection	 Protección portaboquillas TW S6 TW S6 nozzle arch protection	 Protección portaboquillas TW Moon TW MOON nozzle arch protection
 Protección portaboquillas TW Moon invertida TW MOON inverter nozzle arch protection			



TRONIC

Equipo electrónico de última generación, cuenta con una pantalla TFT a color que informa de los litros aplicados, Ha tratadas, los lts/min aplicados, litros parciales, litros totales, velocidad de avance del tractor, situación en manual, automático o temporizado.

State-of-the-art electronic equipment, with a TFT color screen that informs about the liters applied, Ha treated, lts/min applied, partial liters, total liters, tractor forward speed, situation in manual, automatic or timed mode.



SISTROMATIC

Ordenador mejorado con pantalla de gran tamaño a color, permite visualizar todas las funciones al mismo tiempo. Fácil manejo gracias a su funcionamiento intuitivo, identifica fallos en detectores y electroválvulas mediante alarman en pantalla.

Enhanced computer with large color display, allows to visualize all functions at the same time. Easy operation thanks to its intuitive operation, identifies faults in detectors and solenoid valves by means of on-screen alarms.



SISTRONIC 4.0

Equipo electrónico de última generación, cuenta con una pantalla TFT a color que informa de los litros aplicados, Ha tratadas, los lts/min aplicados, litros parciales, litros totales, velocidad de avance del tractor, situación en manual, automático o temporizado.

State-of-the-art electronic equipment, with a TFT color screen that informs about the liters applied, Ha treated, lts/min applied, partial liters, total liters, tractor forward speed, situation in manual, automatic or timed mode.

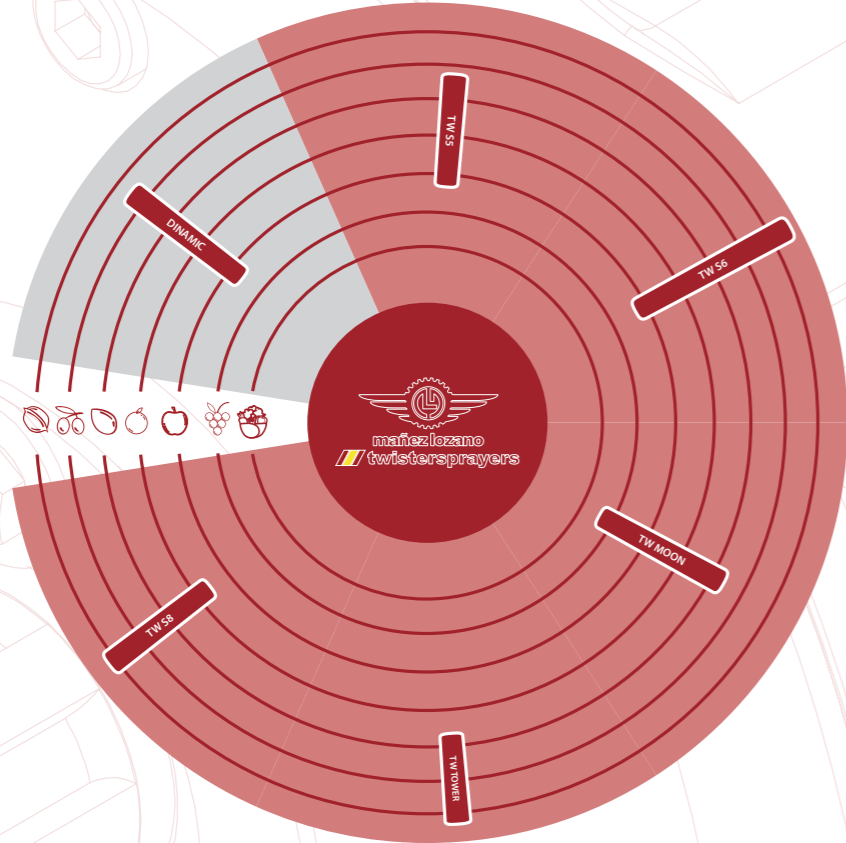

	Dinamic	TW S4-S5	TW S6 / Top	TW Moon	TW S8	TW BRUTUS
Capacidad (L) Capacities (L)	2000	✓	✓	✓		
	2500	✓	✓	✓		
	3000	✓	✓	✓	✓	✓
	4000	✓	✓	✓	✓	✓
Boquillas N° Nozzle	720 cm Ø	18	30	36 / 36 + 8	30	48
Alcance (m) Scope (m)	Alto Height	3	4	8	6	8
	Largo Length	5	5/6	6/7	5/6	7/8

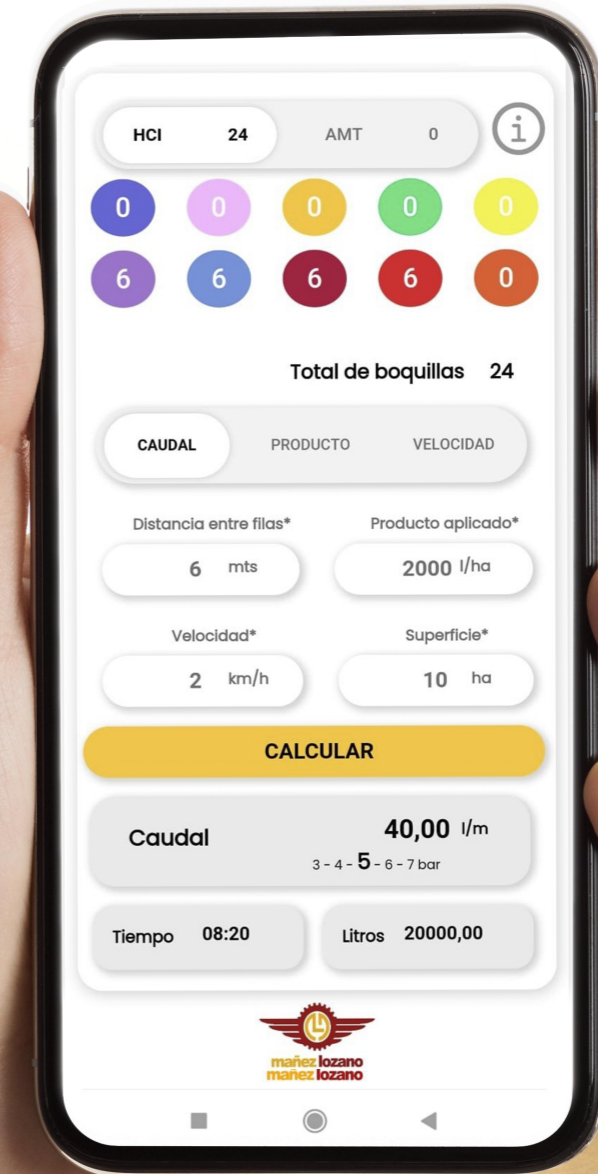

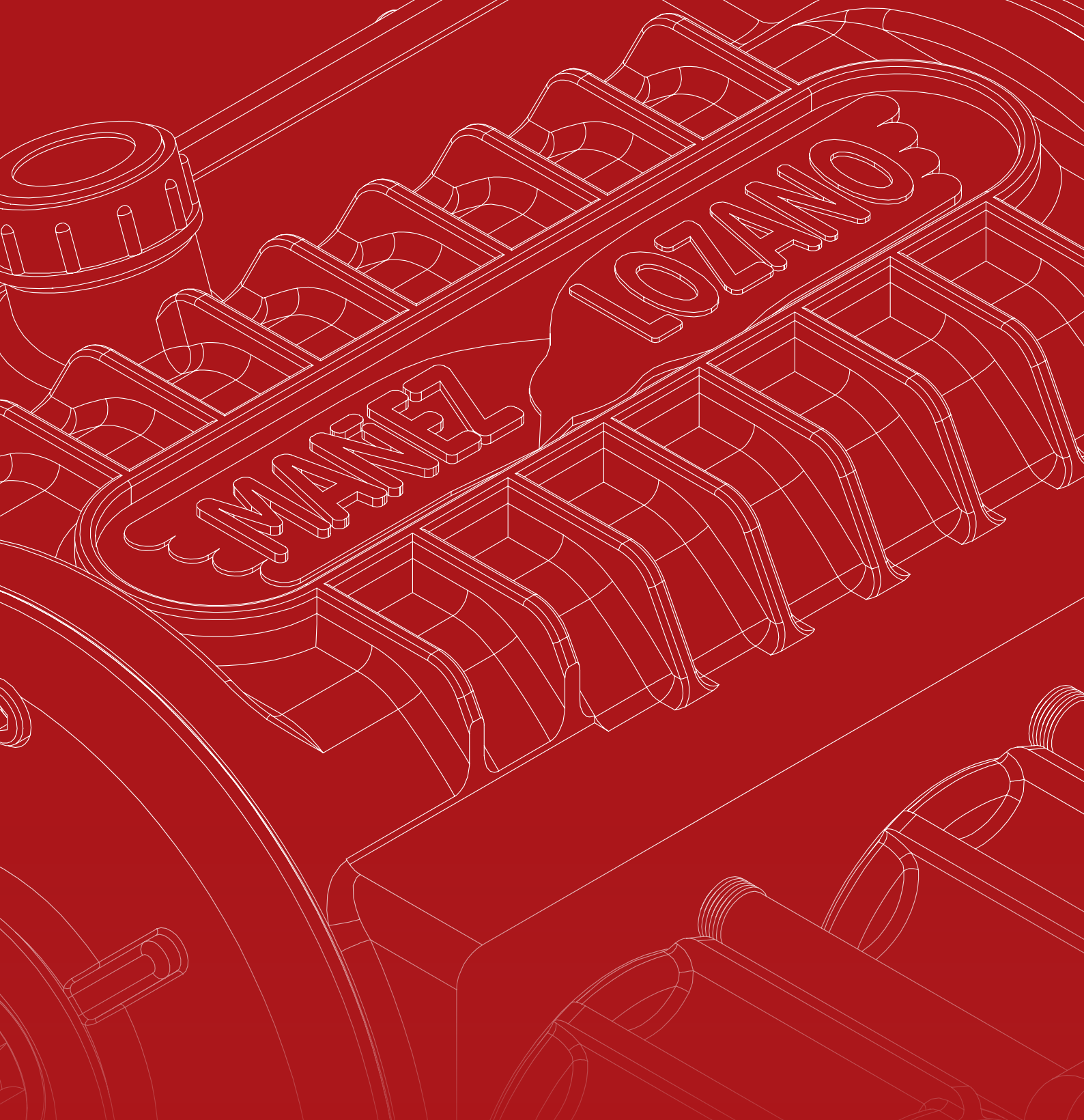

mañez lozano



Polígono Industrial Norte s/n
462030 Alginet (Valencia) España
Teléfono: 961751001 / 961750518

manezylozano.com